

Klemmbote
 Nr. 766 9P3 46084/1
 u. U. gelb (braunblau)
 Schnur
 Nr. 766 9P3 46084/1

Apparat

Handapparatsschnur Nr. 610 9P3 46083/1

Bemerkungen:

1. Bei Verwendung der Lisfapparate SA 28 in Selbstanschluß-Regen mit Erdsystem ist die dreiadrige Schnur durch eine vieradrige zu ersetzen (Nr. 767 9P3 46084/1).
2. Besondere Wider sind zwischen W₂ und b zu schalten.

9P3: 210 S 25 Bl. 1

Sißapparat W 28

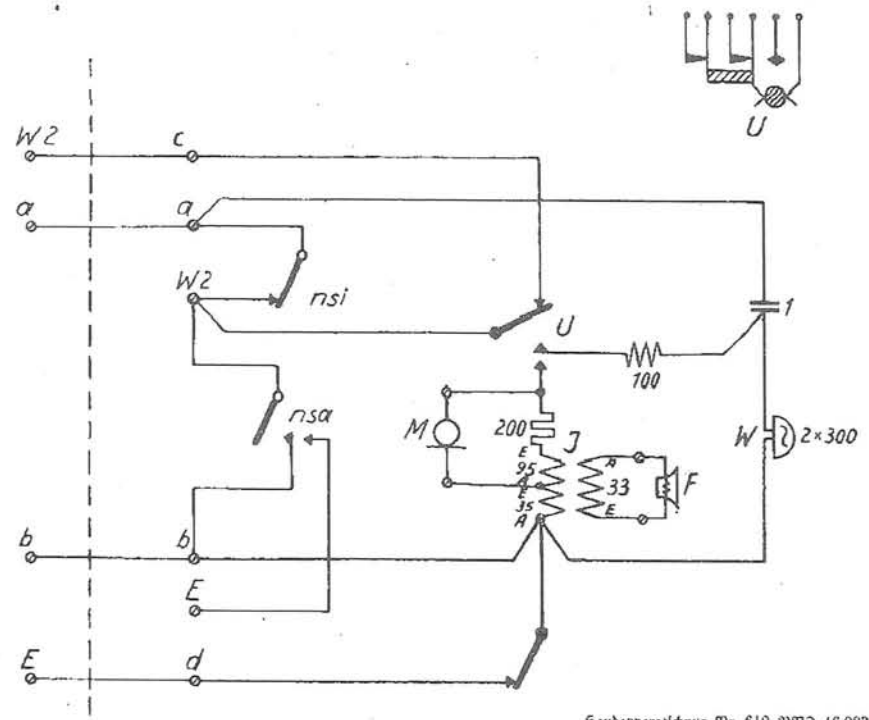

Sprechapparat W 28a
(für die vereinfachte Sprechstellenschaltung)

RP3: 210 S 26 Bl. 1

Handapparatführer Nr. 610 RP3 46 083/1
Anschlußführer Nr. 767 RP3 46 084/1

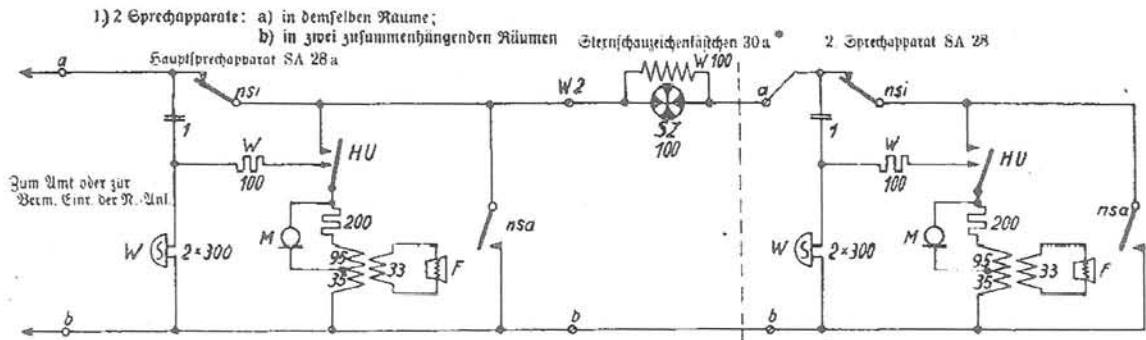

2) 2 Sprechapparate in getrennten Räumen

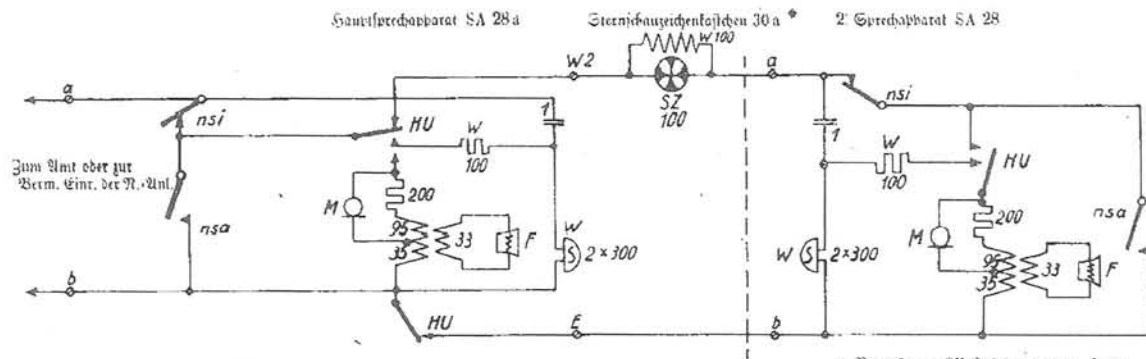

Rp3: 219 S 100

* Bemerkung: SZ Köstchen nur im Falle unter 1 b und 2 notwendig

A41b

Schaltung 2.
Sprechapparate in ZB- und Selbstanschlusßnetzen
(vereinfachte Sprechstellenschaltung)

1. **Regelhaltung** der Erd- und Glackertaste für Nebenstellen und Zusatzstellen in Selbst- anchluss-Netzen, bei Anlagen, in denen alle Umleitungen mit Spritzröhren ausgerüstet sind. (Vergl. Befehl. 33 E 16 und 22 E 4.)

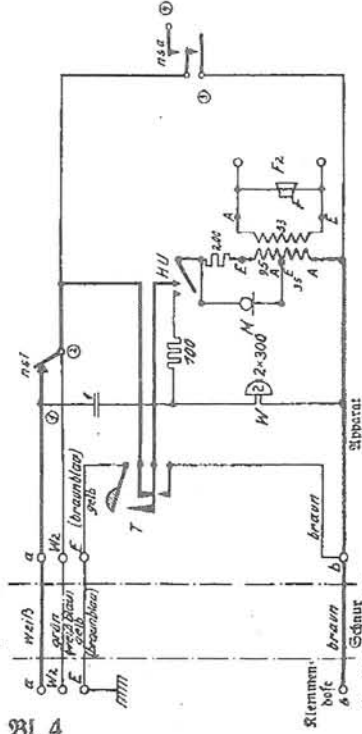

Pr. 767 9P3 46084/1

2em.: Die Apparate werden in vorstehender Schaltung und mit 4adriger Unifachschleife geliefert; die weiße (braune) Schmutz bei Nummernschleife darf nicht an Klemme E gelegt werden. (Kabelschub an die Nummernschleifentermine 3 anschließen oder isolieren.)

2. **Sonderhaltung** der Erdbleie für Außen- nebenstellen in Selbstanschluss-Netzen, bei Anlagen, in denen nicht alle Umleitungen mit Spritzröhren ausgerüstet sind.

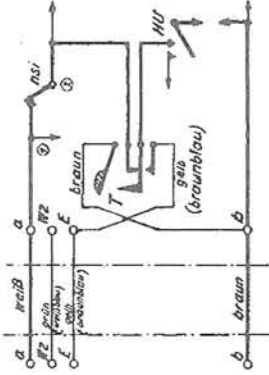

2em.: Die Drahtverbindungen von den Klemmen E und b sind an der Taste T zu betriebsfähig.

3. **Sonderhaltung** der Erdbleie für Neben- stellen in Selbstanschluss-Netzenstellenanlagen.

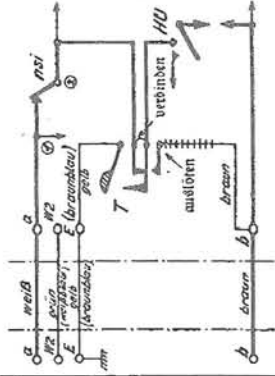

2em.: Beim Manövrieren SA 28 mit Erd- und Glackertaste fällt die Klemmenbofe und die Schmutz weg.

A 42a

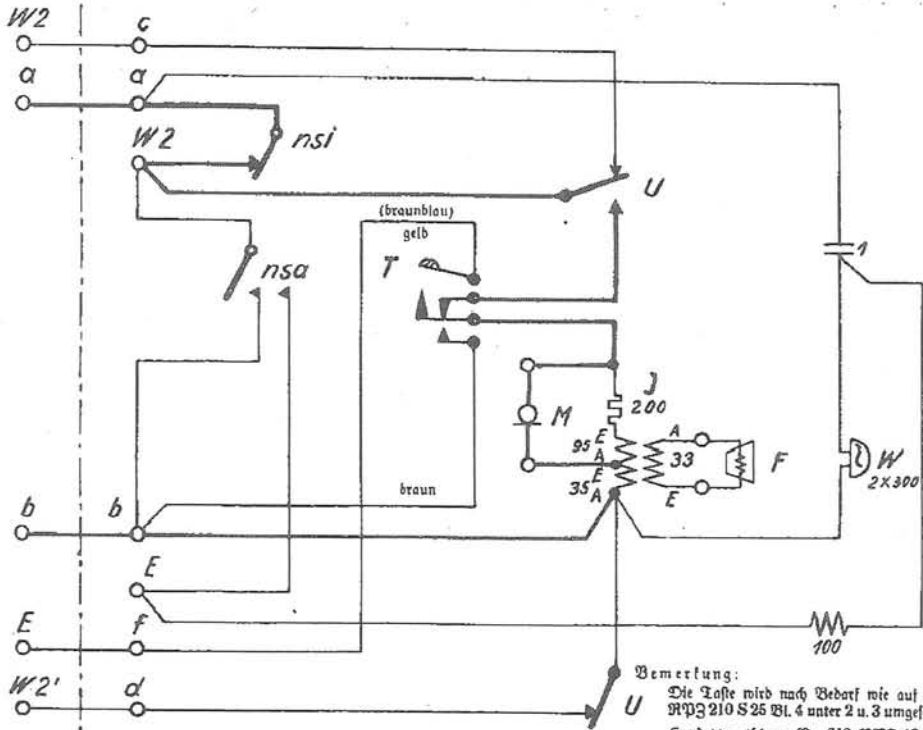

Sifschapparat W 28a
mit Erd- und Glackertaste

Bemerkung:
Die Taste wird nach Bedarf wie auf A 42,
RPZ 210 S 25 Bl. 4 unter 2 u. 3 umgeschaltet
Handapparatschnur Nr. 610 RPZ 48 084/1
Anschlußschnur Nr. 771 RPZ 48 084/1

RPZ: 210 S 26 Bl. 2

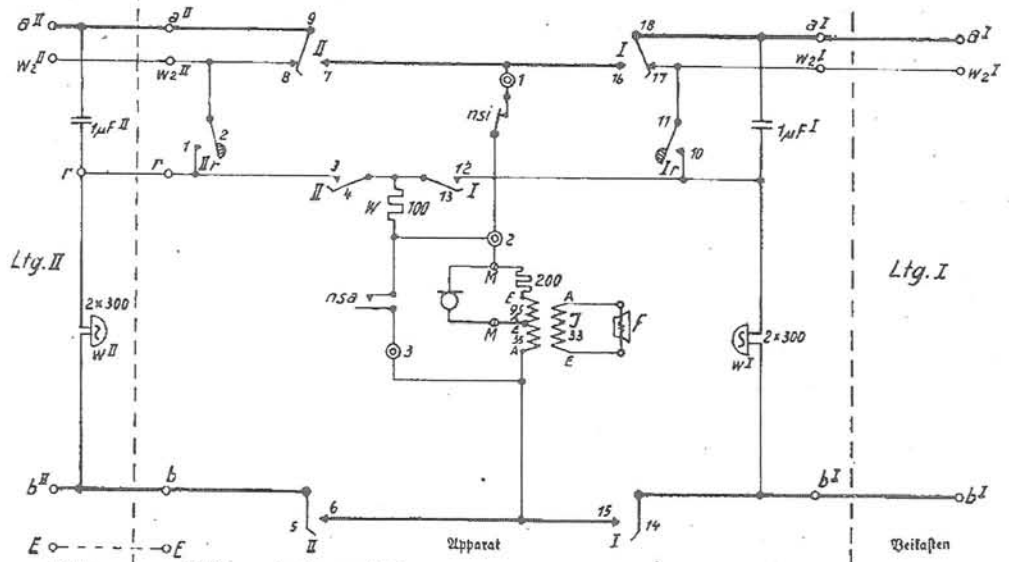

- © Klemmen der Nummernscheibe
- Leitung I Sprechen: Kontakt I+Ir betätigt
 - " II Rückfrage: " Ir+II "
 - " II Sprechen: " II+Iir "
 - " I Rückfrage: " Iir+I "

Bei Apparaten ohne Nummernscheibe Klemmen 1 und 2 verbinden.
 Besondere Wecker mit Kondensator zwischen $w_2 I$ und $b I$ bzw. $w_2 II$ und $b II$ schalten.

Rückfrageapparat W 28

993: 220 S 3 81.3

SA 28

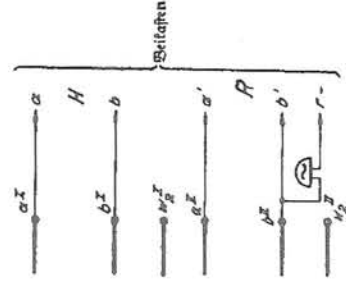
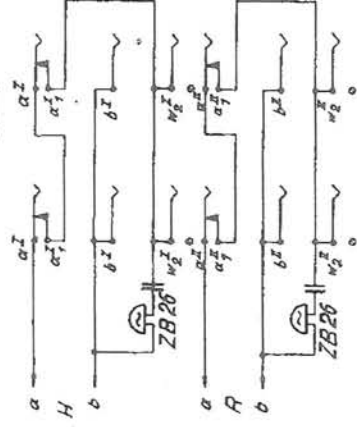

OB 17

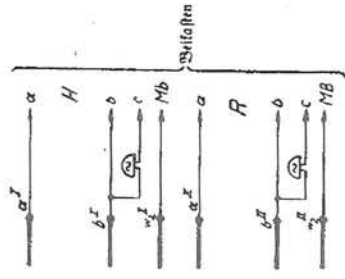
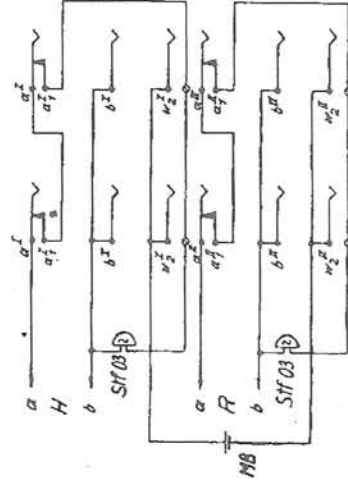

Anschlußschaltung für
Rückfrageapparate

A37a

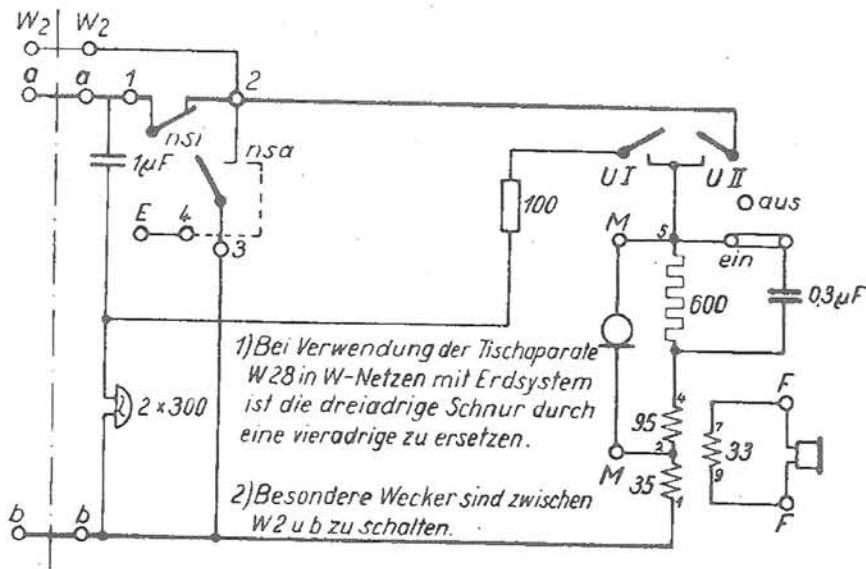

Tischapparat W 28 Na. v.
(Nachbildung veränderlich)

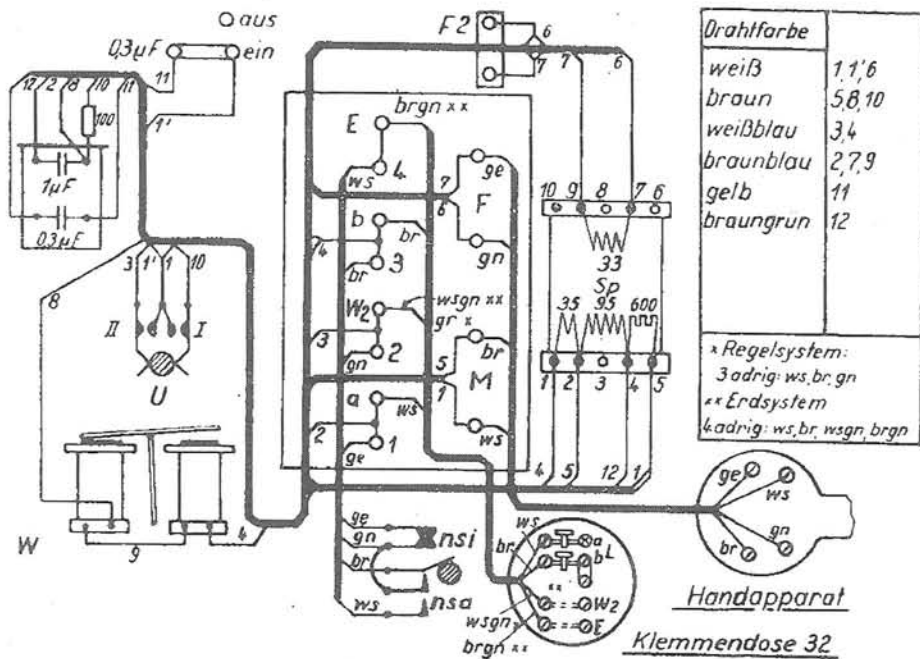

Tischapparat W 28 Na. v.
 (Nachbildung veränderlich)

Schaltung des Schauzeichens:

- 1) Für 2 Sprechstellen (Regelschaltung)
Klemmen 9...10, W₂...11...12 verbinden.
2. Sprechstelle an W₂ u. b. angeschlossen
3) Verbindung 2...5 trennen beim Anschluß einer 2 Nummernscheibe.
- 2) Für Schauzeichenleitung
Klemmen 12...E, 9...11
u. 10...W₂ verbinden

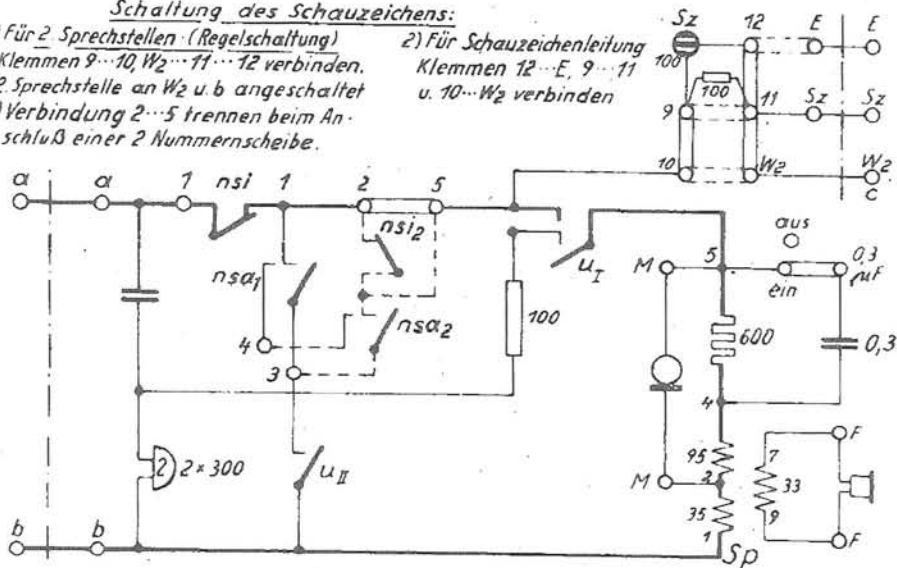

Tischapparat W 28 Na. v.
(Nachbildung veränderlich)
mit Sternschauzeichen

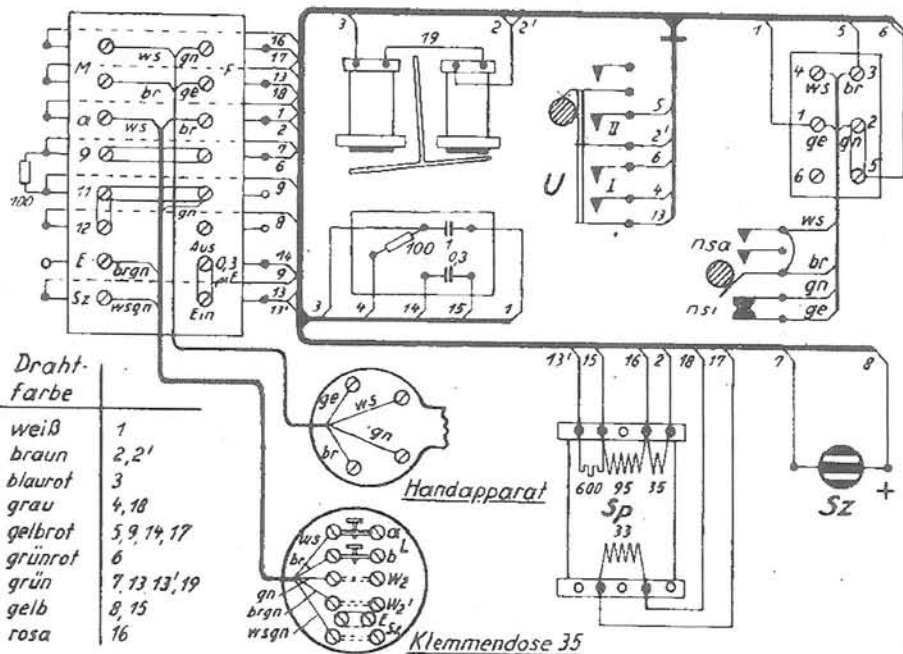

Tischapparat W 28 Na. v.
 (Nachbildung veränderlich)
 mit Sternschauzeichen

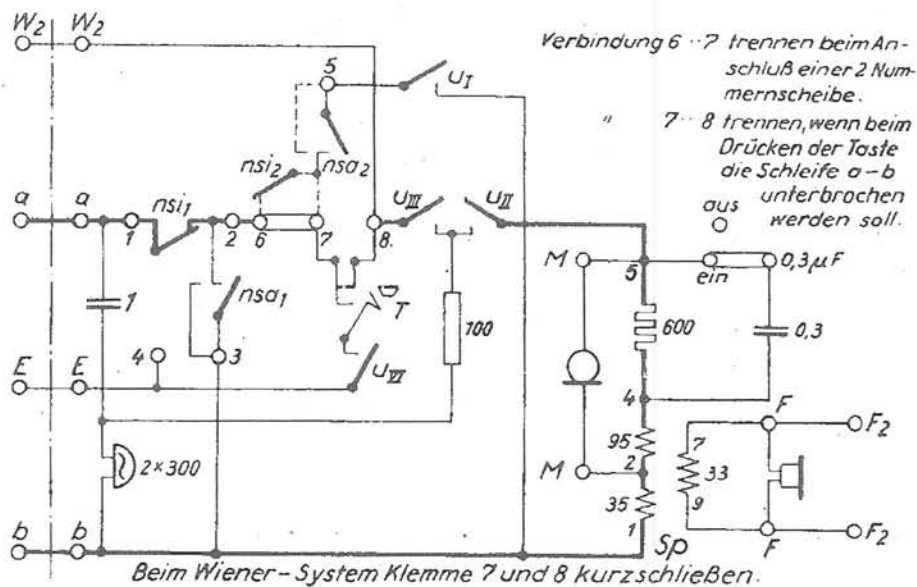

Tischapparat W 28 Na. v.
 (Nachbildung veränderlich)
 mit Erd- und Flackertaste 34

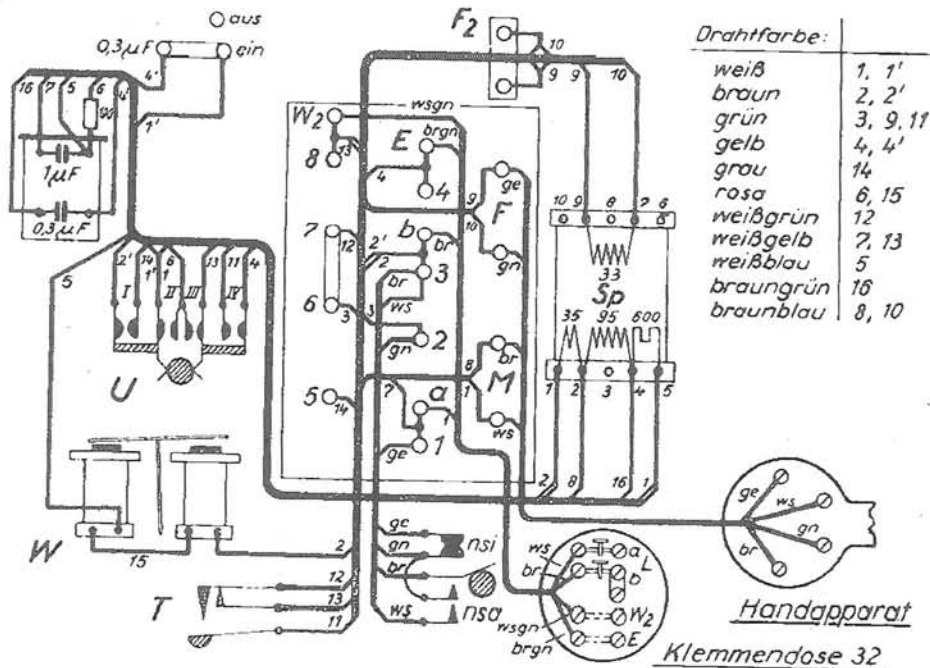

Tischapparat W 28 Na. v.

(Nachbildung veränderlich)
mit Erd- und Plackentaste 34

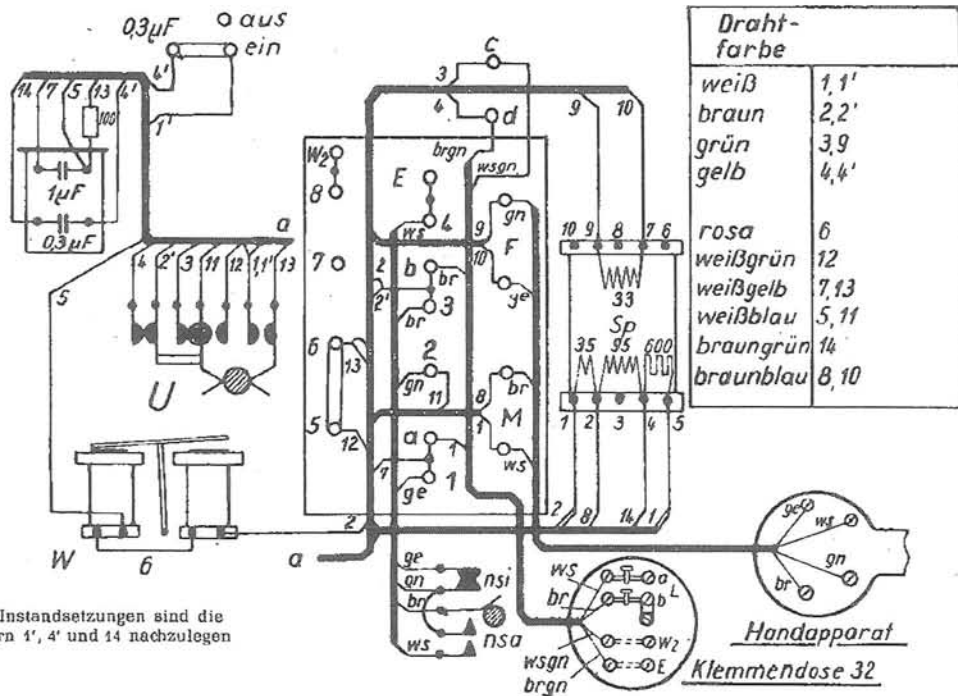

Tischapparat W 28a Na. v.
(Nachbildung veränderlich)

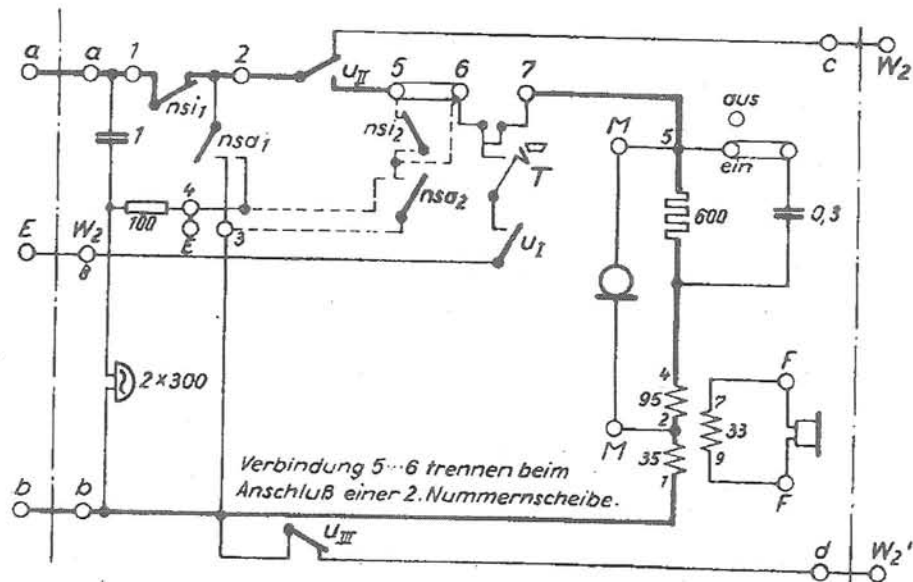

Tischapparat W 28a Na. v.
 (Nachbildung veränderlich)
 mit Erd- und Flackertaste 34

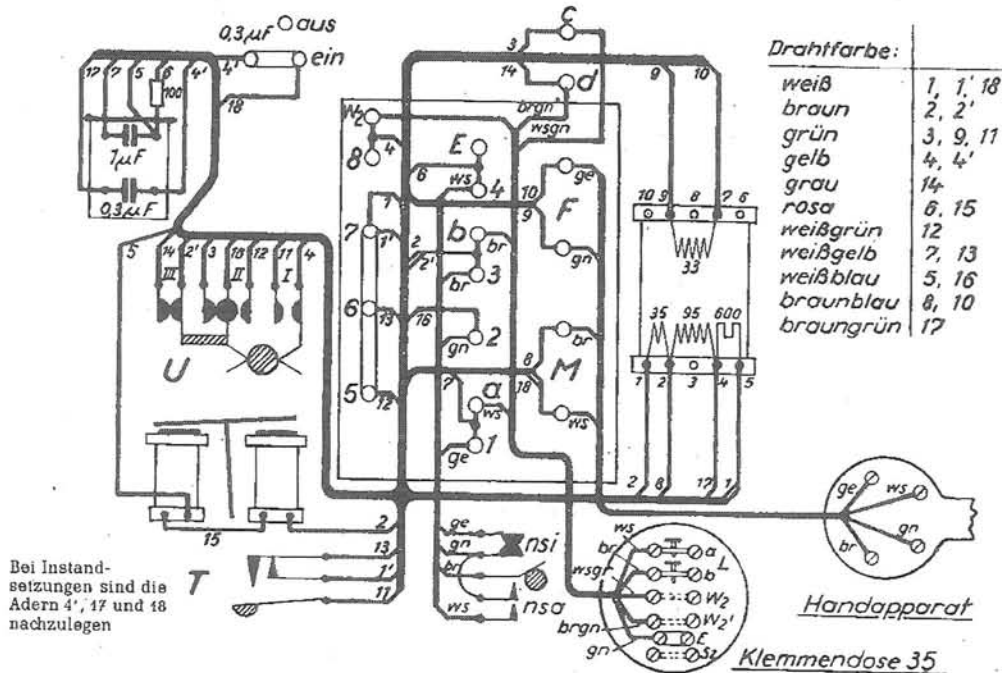

Tischapparat W 28a Na.v.

(Nachbildung veränderlich)
mit Erd- und Flackertaste 34

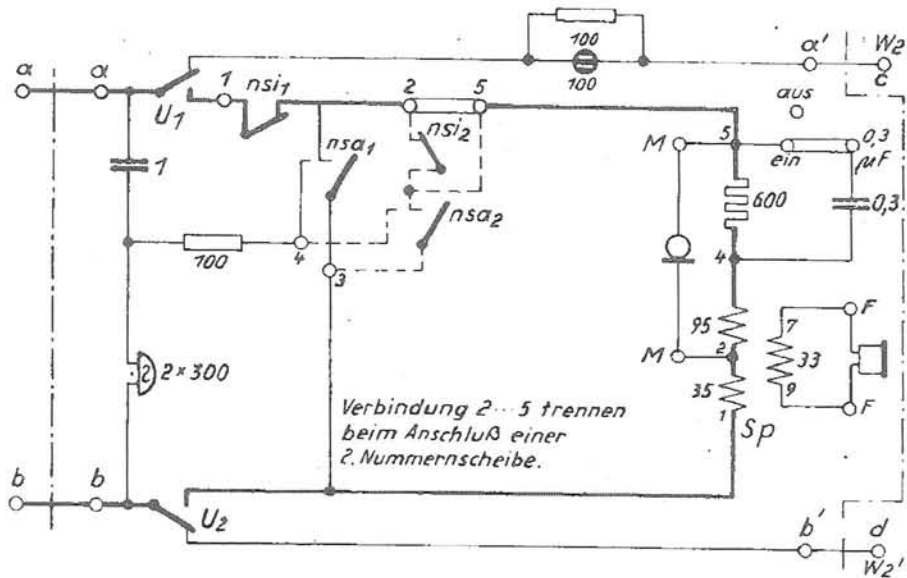

Tischapparat W 28a Na. v.

(Nachbildung veränderlich)

mit Sternschemazeichen

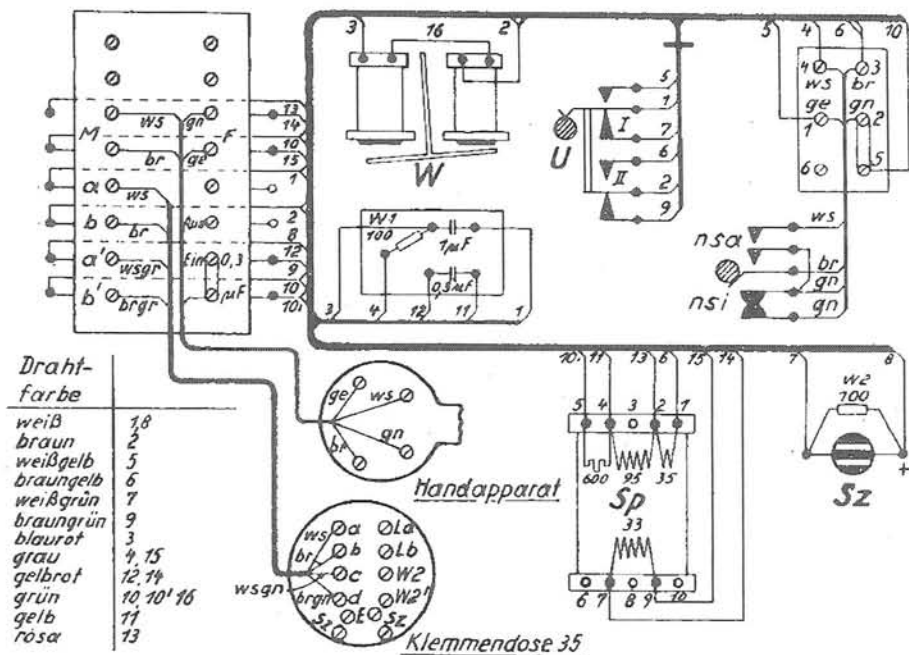

Tischapparat W 28a Na. v.
(Nachbildung veränderlich)
mit Sternschauzeichen

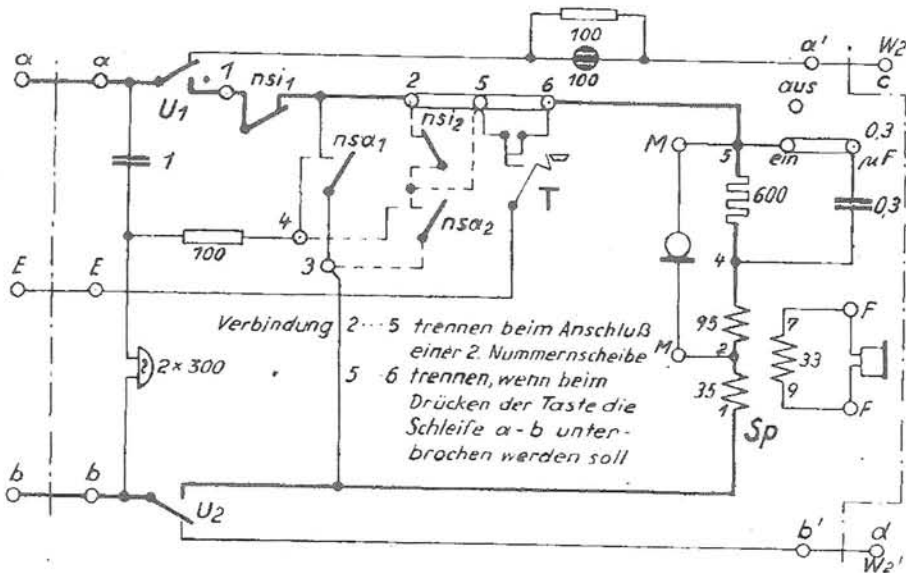

Tischapparat W 28a Na.v.

(Nachbildung veränderlich)
 mit Sternschauzeichen und
 Erd- und Flackertaste 34

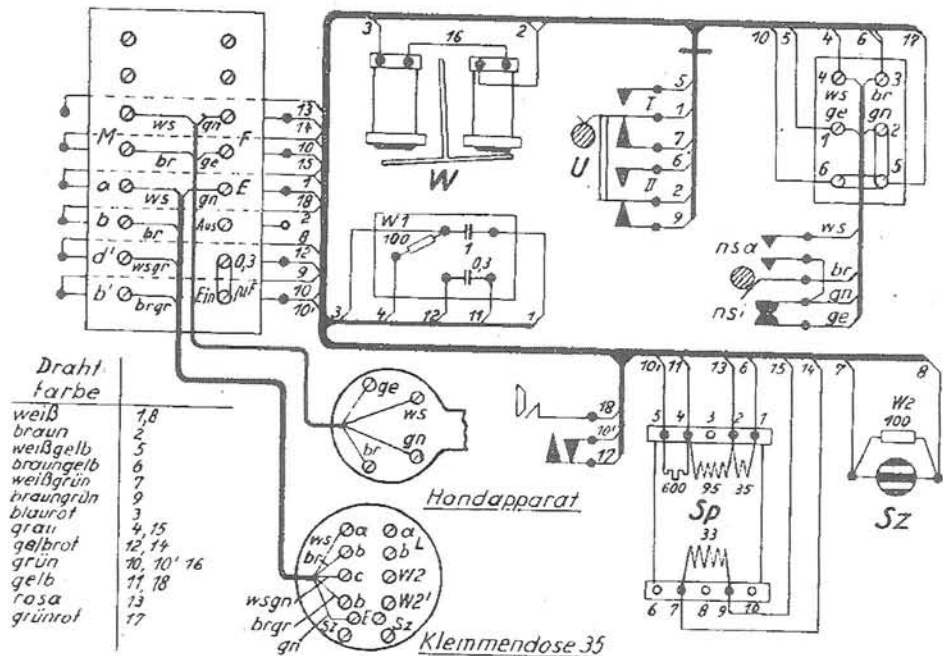

Tischapparat W 28a Na. v.

(Nachbildung veränderlich)
mit Sternschauzeichen und
Erd- und Flackertaste 34